



testo 445 testo 645

Руководство по эксплуатации

ru



Содержание	2
Предисловие	3
Начало эксплуатации	4
Первое измерение	5
Описание прибора	
-Кнопки/ панель подключений	6
-Дисплей	7
Обзор управления	8-9
1. Текущее измерение	10
Включение, выбор параметров	10
Сохранение, печать	10
2. Функции режима измерений	11-13
Фиксированные значения	11
Максимальные значения	11
Минимальные значения	11
Расчет среднего значения по количеству замеров	12
Расчет значения усредненного по времени	13
3. Выбор места замера	14
4. Установка параметров	15-17
Настройка измерительной системы (testo 645)	15
Настройка зондов влажности	16
Отображение рассчитанных параметров влажности (тд°С; г/м3; г/кг; Дж/г)	16
Переключения параметров CO2: ппм, Об% (testo 445)	16
Подключение зонда дифференциального давления (testo 445)	17
Активация параметра м/с для зонда дифференциального давления (testo 445)	17
Активация параметра объемного расхода и установка профиля воздуховода для зондов скорости и дифференциального давления (testo 445)	17
5. Установки памяти	18-21
Обзор	18
Сохранение вручную	19
Автоматическое сохранение	19
Считывание и распечатка результатов измерений	20
Удаление содержимого памяти	21



Сертификат соответствия подтверждает, что приборы отвечают требованиям 89/336/EWG.

© 1999 Copyright Testo GmbH & Co.

Программное обеспечение и его компоненты, включенные в приборы testo 445/645 защищены авторским правом по всему миру.

6. Конфигурация прибора	22-26
Функция автоматического отключения "AutoOFF"	22
Установка источника питания, аккумуляторов или батарей	23
Установка даты/времени	24
Установка параметров абсолютного давления и компенсации плотности	25
Выбор размерности	26
Сброс установок	26
7. Измерение скорости	27-28
Воронка для измерения объемного расхода (testo 445)	27
Трубка Пито и зонд давления (testo 445)	28
Зонды-термоанемометры (testo 445)	28
8. Измерение концентрации CO/CO2	29-30
Измерение абсолютного давления	31-32
Сообщения об ошибках	33
Технические данные	34-35
Данные для заказа	36-43

Предисловие

Уважаемый покупатель,

Вы приняли верное решение, выбрав измерительный прибор торговой марки Testo. Ежегодно наши высококачественные приборы приобретают тысячи потребителей по всему миру. Существует как минимум 7 причин в пользу выбора приборов Testo:

- 1) Удачное сочетание цены и качества. Высокое качество при умеренной цене.
- 2) Увеличенный срок гарантии до 3 лет (в зависимости от прибора).
- 3) Для каждой из Ваших измерительных задач у нас есть идеальное решение, основанное на 50-летнем опыте работы.
- 4) Высокое качество наших приборов подтверждено сертификатом ISO 9001.
- 5) Все приборы Testo имеют символ CE для стран Евросоюза.
- 6) По запросу мы поставляем сертификаты о калибровке по всем параметрам измерительных приборов. Советы квалифицированных специалистов и калибровка на месте.
- 7) Постгарантийный квалифицированный сервис.



Ознакомьтесь до начала эксплуатации

Не проводите измерения на компонентах под напряжением.

Не выключайте прибор кнопкой 
- в процессе конфигурации прибора
- во время режима автоматического сохранения

Соблюдайте температурный режим хранения и транспортировки, а также рабочую температуру прибора (не подвергайте воздействию прямых солнечных лучей)

Выключайте прибор при изменении конфигураций (напр. при подключении зонда), чтобы при повторном включении прибор распознал характеристики зонда. Кабель V24 (считыватель штрих-кода или ПК соединение) Вы можете подключить в любое время.

При подключении кабеля ПК невозможно выполнить команду печати.

Правильно подключайте соединительный кабель к зондам.

Плотно закручивайте фиксатор разъема зонда.

Гарантия прекращает свое действие в случае ненадлежащего использования прибора.

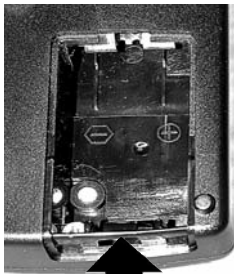

Установка батарей

Прибор включает в комплект поставки батарею 9В.

Откройте отсек для батарей на задней панели прибора.
Вставьте батарею. **Соблюдайте полярность.**
Закройте отсек для батарей.

Дополнительную информацию о других видах питания прибора, режиме зарядке аккумуляторов Вы найдете в главе "Питание".



При использовании аккумуляторов соблюдайте установки конфигурации прибора.



Краткое описание прибора и его функций поможет Вам быстро решать измерительные задачи.

Примечание: *Перед подключением зонда прибор должен быть отключен.*



Конфигурация прибора

После подключения зонда и включения прибора Вы сразу же получите текущие показания параметров измерения. При проведении первого измерения данные прибора должны быть обновлены, следует провести конфигурацию прибора по следующим пунктам:

- ➔ Дата/Время
- ➔ Автоматическое отключение
- ➔ Размерность

Некоторые параметры можно ввести только с помощью ПО для персонального компьютера (см. Данные заказа):

- ➔ Наименование места замера (до 8 символов)
- ➔ Заголовок (до 24 символов), напр. название Вашей организации, которое будет распечатываться в качестве верхнего колонтитула.

Описание прибора

Кнопки/Панель подключений

Панель подключений:

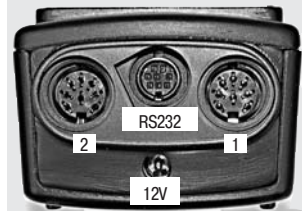

testo 445

Гнездо 1:

- Зонды-термоанемометры (с обогреваемым шариком или струной)
- Крыльчатки (индуктивные)
- Зонды температуры (Тип K/J/S T/П или NTC)
- Зонды дифференциального давления (пьезорезистивные)
- Зонды абсолютного давления (пьезорезистивные)
- Зонд CO₂ (2-луч. ИК сенсор)
- Зонд CO

Гнездо 2:

- Комбинированный зонд влажности (емкостный) и температуры (NTC или Ni 10000)
- 3-х функциональный зонд влажности (емкостный), температуры (NTC) и скорости (шарик)

RS232: Подключение к ПК

12V: Подключение к сети

testo 645

Гнездо 1:

- Зонды температуры (T/П тип K/J/S или NTC)

Гнездо 2:

- Комбинированный зонд влажности (емкостный) и температуры (NTC или Ni 10000)
- Температурные зонды (PT100)

RS232: Подключение к ПК

12V: Подключение к сети

Кнопки:

Вкл/Выкл

Печать

Подтверждение выбора/
активирование функций

Сохранение

Переход к текущему измерению/
месту замера

Кнопки курсора

Отображение Фикс./Макс./Мин./
Средн. значений

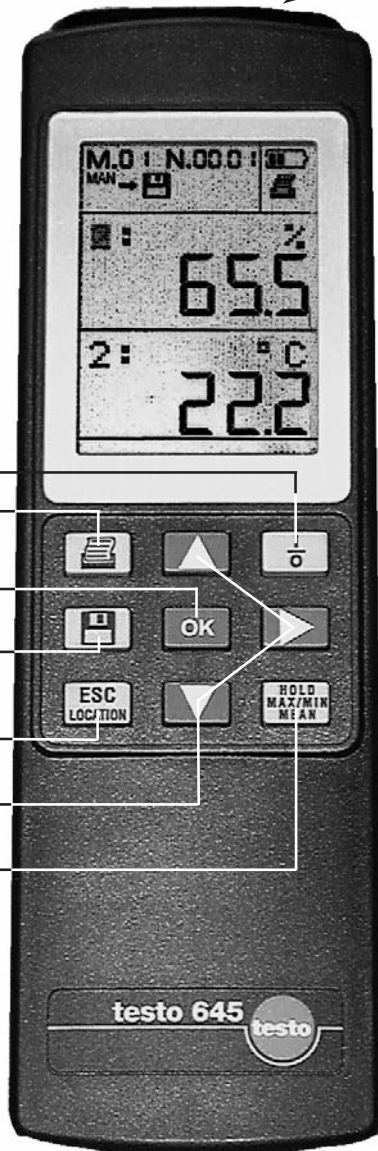

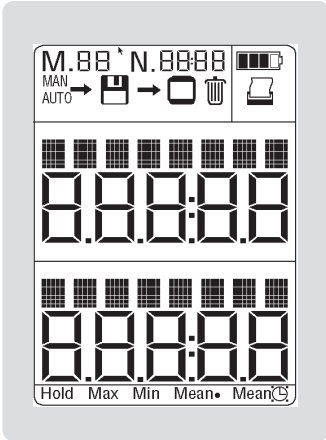

- Символы в верхней части дисплея описаны ниже
- Номер разъема и тип измеряемого параметра
- Строка 1 с измеряемым параметром
- Номер разъема и тип измеряемого параметра
- Строка 2 с измеряемым параметром
- Отображение функций измерения

Описание символов:

Счетчик количества блоков в памяти прибора.

При сохранении вручную: количество сохраненных измерений.

При автоматическом сохранении: номер серии измерений.

Счетчик используется при поиске в памяти требуемого блока или серии блока.

M. 00

N. 0000



Сохранение вручную одиночных измерений нажатием кнопки сохранения .

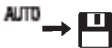

Установлена программа автоматического сохранения.

Программа сохранения активируется при нажатии кнопки .



Символ вывода данных из памяти прибора на дисплей.



Символ удаления содержимого памяти.



Данный символ отображается при активной функции печати.

При передаче данных на печать символ мигает. При нажатии кнопки  начинается распечатка данных.



Отображение заряда батареи и аккумулятора.



При мигании символа пустой батареи необходимо немедленно зарядить элемент питания. Прибор отключится через 1 минуту.

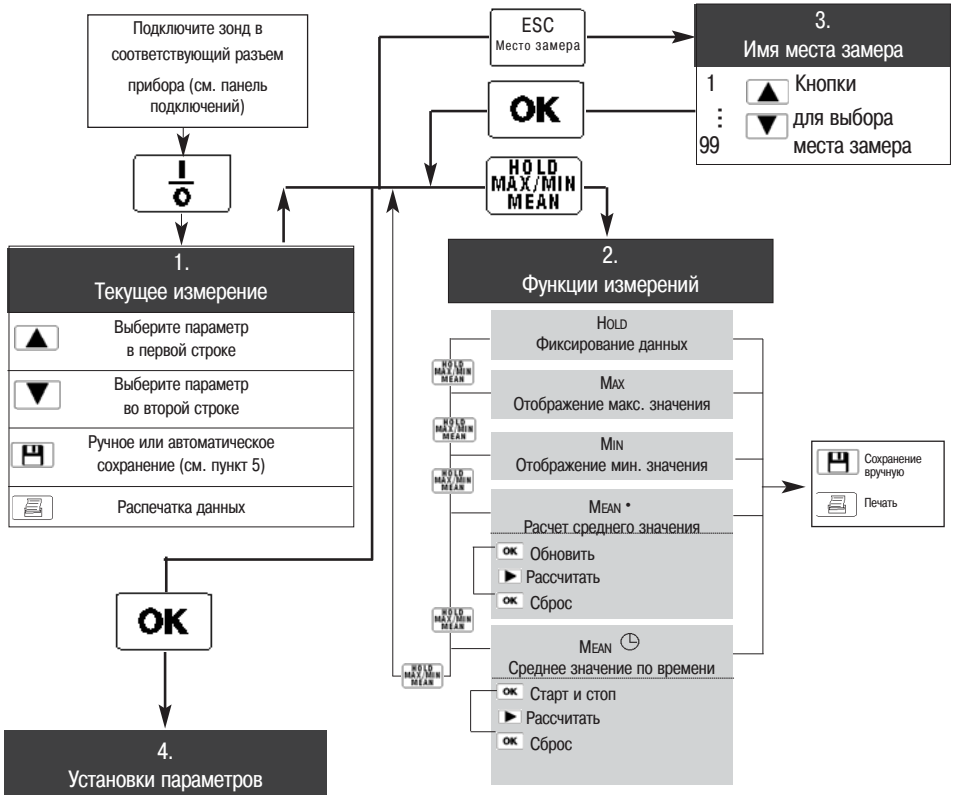

Выбранный параметр	Установка функций и параметров задаются для каждого канала отдельно - мигающий курсор на дисплее (См. 1.):	testo 645	testo 445
°C (4.1)	Калибровка системы с помощью зонда с ППЗУ Сброс настройки системы	X	X
% (4.2)	Зонд влажности (0636.9740 и 0636.9715)/ Проверка и калибровка 3-х функционального зонда (0635.1540)	X	X
тр (4.3)	Выбор рассчитываемого параметра влажности: тр °C г/м³ - абсолютная влажность, г/кг - уровень влаги, Дж/г - энтальпия	X	X
м/с, мбар м³/ч (4.4)	Зонды дифференциального давления: инициализация, активация/деактивация м/с, м³/ч в дополнение к мбар Зонды скорости: активация/деактивация м³/ч в дополнении к м/с Изменение значения профиля воздуховода при расчете объемного расхода	X	X
ppm (4.5)	Переключение между ppm и об% с CO2 Инициализация зонда CO		X

1. Текущее измерение

Включение / Выбор параметров/ Сохранение / Печать

Подключите зонды к прибору

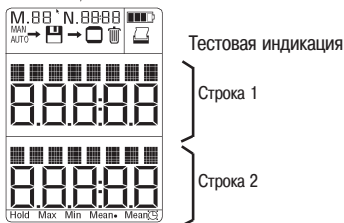

Тестовая индикация

Строка 1

Строка 2



Заряд батареи / аккумулятора

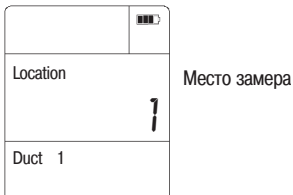

Место замера

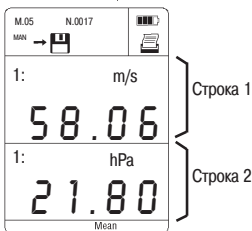

Строка 1

Строка 2

Текущие значения зависят от подключенных зондов.

При подключенных зондах к разъемам 1 и 2 можно просмотреть **все** параметры, последовательно вызывая в 1 или 2 строку. Один и тот же параметр нельзя выбрать одновременно в обоих строках.

Выбор осуществляется с помощью кнопки  в 1 строке:

- ① Выберите разъем.
- ② Выберите параметр.

При подключении многофункциональных зондов можно последовательно просмотреть разные параметры (°C, м/с...).

Выбор осуществляется с помощью кнопки  во 2 строке:

- ① Выберите разъем.
- ② Выберите параметр.

При подключении многофункциональных зондов можно последовательно просмотреть разные параметры (°C, м/с...).

Далее описаны дополнительные возможности меню прибора по выбору опциональных параметров.

Пример измеряемого параметра:

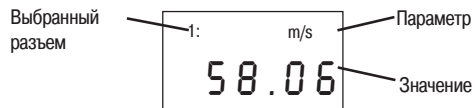

В процессе измерений при нажатии соответствующей кнопки можно вызвать следующие функции:

 **Сохранение параметров**
Сохранение осуществляется в ручном или автоматическом режиме (Глава 5)

 **Распечатка параметров.**

Примечание по печати:

Для гарантии качества печати принтер не рекомендуется удалять от прибора на расстояние больше 0.5 м. Любые препятствия между принтером и прибором ухудшают качество передачи данных. Соблюдайте инструкции по эксплуатации принтера.

2. Функции измерений

Фикс./Макс./Мин.

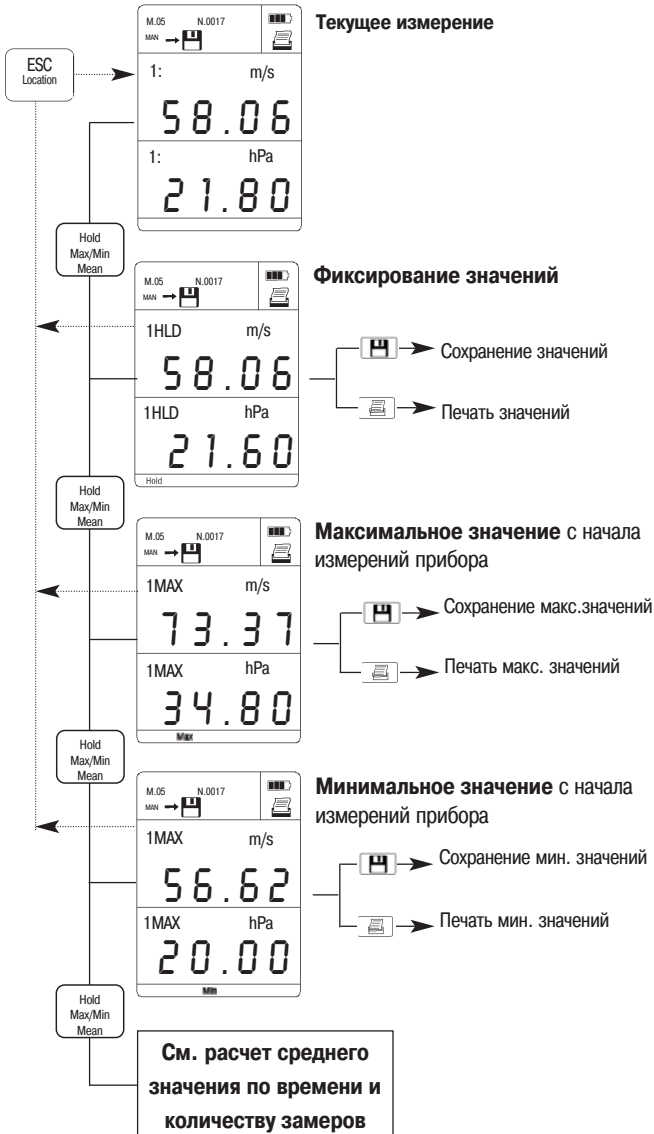

2. Функции измерений

Расчет среднего значения по количеству замеров **Mean** ●
Только для параметров в 1 строке

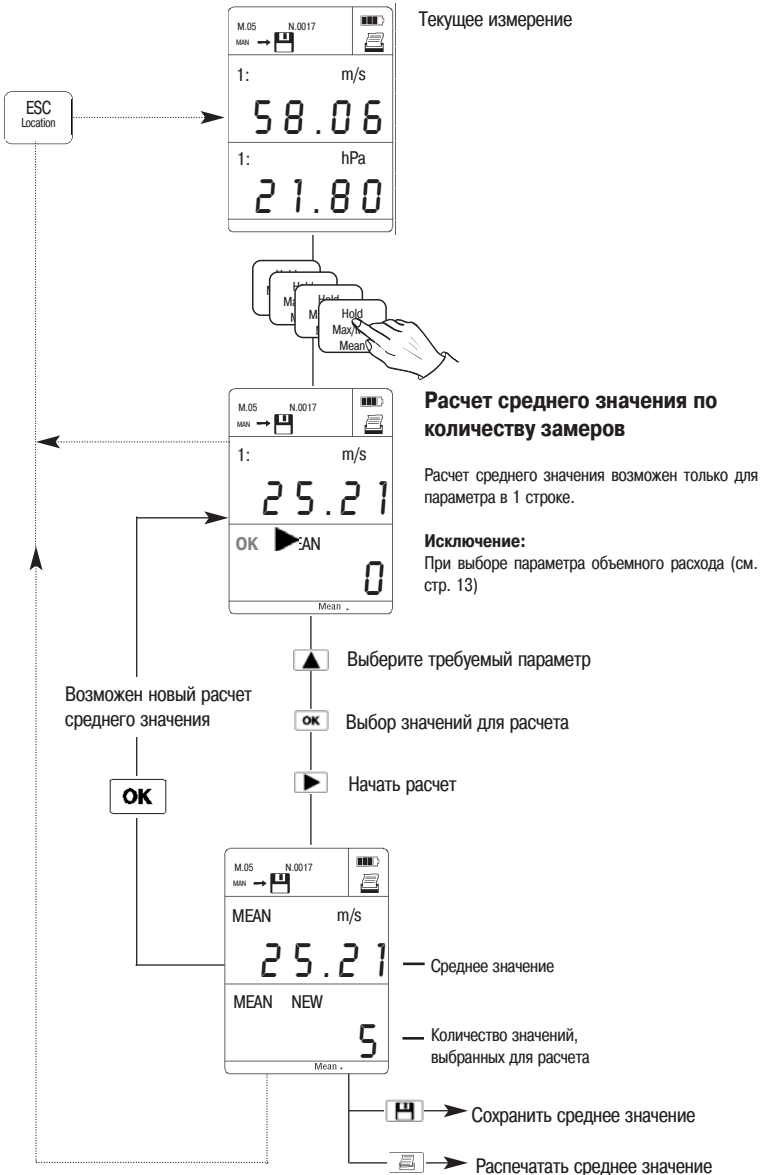

2. Функции измерений

Расчет среднего значения по времени **Mean** 
Только для параметров в 1 строке

Текущее измерение

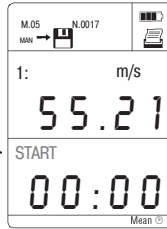
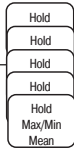
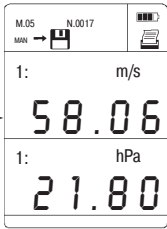

 Выберите требуемый параметр.

 Запустите расчет среднего значения

OK

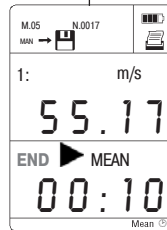

 Завершение процесса расчета

OK

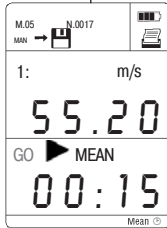

 Продолжить расчет среднего значения
или

 рассчитать среднее значение.

Возможен новый расчет
среднего значения

OK

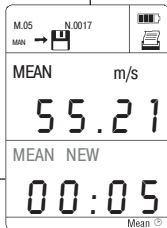

Среднее значение

Продолжительность
программы расчета
среднего значения

 Сохранить

 Распечатать

Примечание по сохранению и распечатке протоколов:

1. Протокол расчета среднего значения **по времени** содержит выбранные значения, макс., мин. и среднее значение.
2. Протокол расчета среднего значения **по количеству замеров** содержит выбранные значения, макс., мин. и среднее значение.
3. Протокол расчета среднего значения для объемного расхода содержит значения объемного расхода и значения скорости потока.

ESC
Location

ИЛИ

HOLD
MAX/MIN
MEAN

3. Выбор места замера

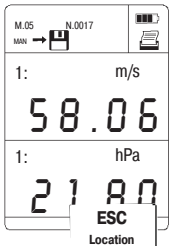

1. Текущее значение

По умолчанию на заводе-изготовителе в приборе были заданы места замера от 1 до 99 .

Программное обеспечение для ПК позволяет ввести дополнительные наименования мест замеров (длина до 8 символов).

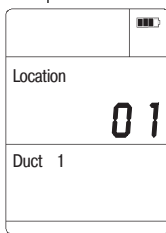

▲/▼ Выбор наименования места замера

OK

Ввод значения **профиля** воздуховода возможен только при выборе параметра объемного расхода (для testo 445)

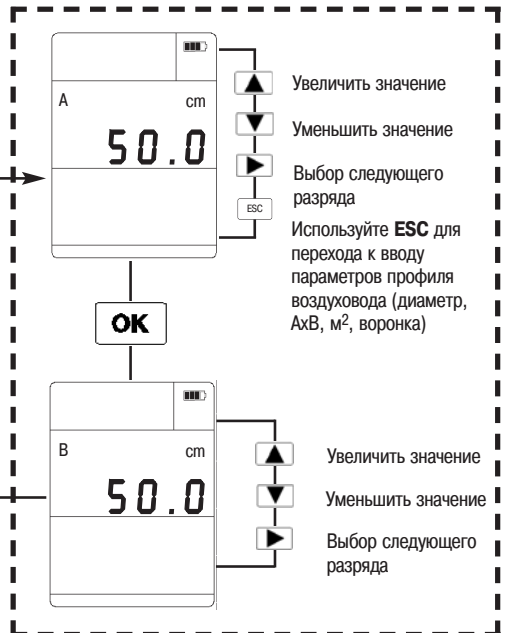

Возврат в режим текущего измерения

При нажатии или :

С момента выбора наименования места замера все измеренные данные будут связаны с выбранным местом замера.

4. Установка параметров

Настройка измерительной системы



Функции настройки зависят от выбранного параметра - мигающий курсор на дисплее.

Настройка системы (только для прибора testo 645):





Прибор testo 645 и зонды с ППЗУ (№ заказа 0614.XXXX) можно настроить на “нулевую измерительную погрешность”. Характеристика зонда, сохраненная в памяти прибора, может быть скорректирована по точке калибровки нажатием одной кнопки. Для правильной корректировки можно использовать в качестве эталонов:

- Сертификат о калибровке Testo или
- Высоточный зонд Pt100:

Высоточный зонд Pt100 измеряет температуру и подключен к разъему 2; к разъему 1 подключен менее точный, но быстрый зонд, который измеряет температуру; коррекция позволит достичь одинаковых показаний обоих зондов.

Пример: Эталонный зонд в разъеме 2 отображает значение 70.0 °C в сосуде с жидкостью.

Зонд в разъеме 1 отображает значение 69.6 °C в той же среде. Коррекция составляет 0.4 °C!

Ввод значения для калибровки осуществляется кнопками    в мигающем поле и подтверждается нажатием .

Примечание:

Корректировка сохраняется только в зондах с ППЗУ и автоматически распознается при включении прибора.

Если зонд без ППЗУ, то корректирующее значение сохраняется в памяти прибора для разъема, к которому подключен зонд. Величина коррекции отображается на дисплее при включении прибора, сохранении или распечатки.

Удаление коррекции: установите в поле OFFSET (Коррекция) значение 0.00.

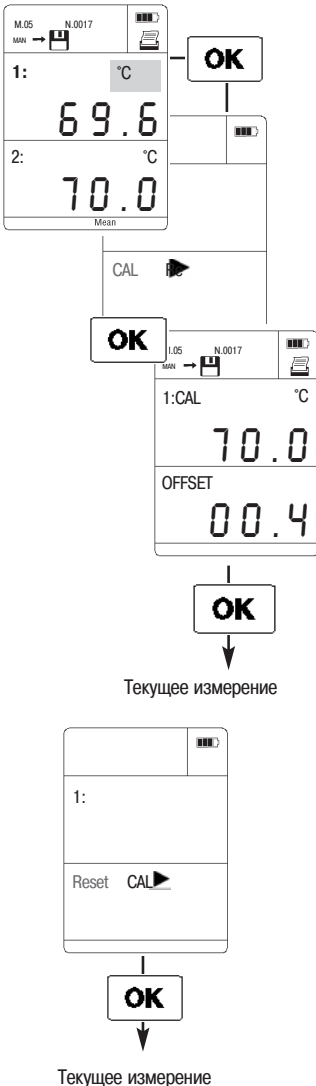

4. Установка параметров

Настройка: зонды влажности / параметры влажности / ppm → 06%

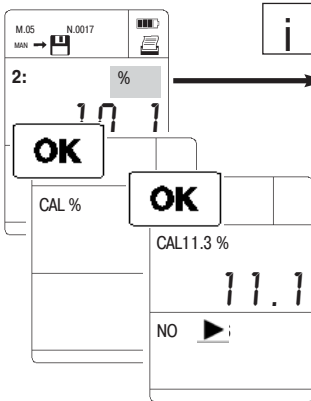

Функции настройки зависят от выбранного параметра - мигающий курсор на дисплее.

Настройка зондов влажности
Проверка и калибровка зондов влажности (0636.9740/0636.9715) или 3-х функционального зонда (0635.1540).



Для проверки и калибровки погрузите зонд в контейнер из набора (№ заказа 0554.0660). Следуйте инструкции по калибровке, поставляемой вместе с набором для калибровки!

NO мигает → **OK** → Без калибровки.

YES мигает → **OK** → Зонд откалиброван.

▶ → Выбор YES/NO (Выбор Да/Нет)

OK → Подтверждение выбора и переход в режим измерений.

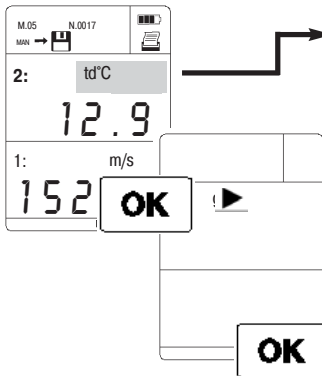

Отображение расчетных параметров влажности

При подключении зонда влажности Testo (напр. № 0636.9740) прибор **testo 445** и **testo 645** отображают на дисплее дополнительные параметры влажности в дополнение к температуре и относительной влажности:

td°C ▶ g/m³ ▶ g/kg ▶ J/g ▶ td°C ...

Температура Абсолютная Содержание Энтальпия
 точки росы влажность влаги

Содержание влаги и энтальпия - параметры, зависящие от давления, поэтому необходимо ввести значение абсолютного давления (См. главу 6. Конфигурация прибора -Установка параметров).

Выбранный параметр мигает.

▶ → Выбор параметра.

OK → Подтверждение выбора и переход в режим измерений. Выбранный параметр отображается на дисплее.

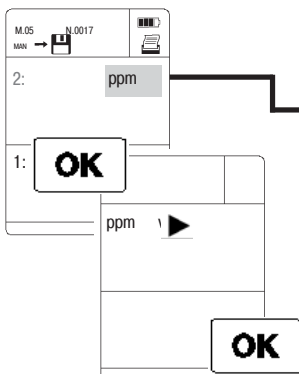

Выбор размерности концентрации газа между ppm и 06% возможен при подключении зонда CO₂ (только для testo 445).

ppm ▶ vol% ▶ ppm ...

Выбранный параметр мигает.

▶ → Выбор параметра.

OK → Подтверждение выбора и переход в режим измерений.

4. Установка параметров

Подключение зонда давления / Расчет скорости потока и объемного расхода



Функции настройки зависят от выбранного параметра - мигающий курсор на дисплее.

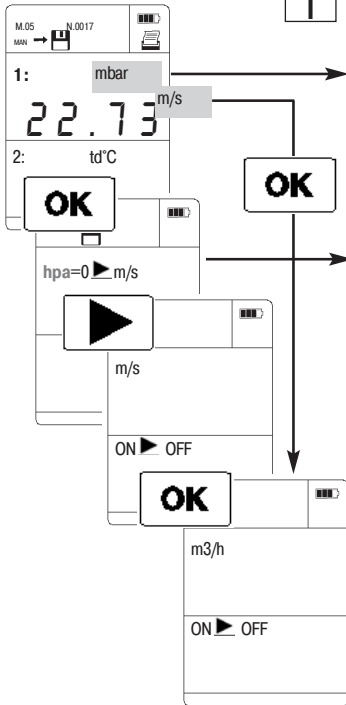

Зонд дифференциального давления (только testo 445):
Выбор/отмена м/с, м³/ч, дополнительно к мбар; подключение зонда

Зонды скорости (только testo 445):
Выбор/отмена м³/ч, дополнительно м/с

Ввод нулевого значения в зонд дифференциального давления (гПа) и **OK** переход к текущему измерению.

Включение/выключение значения скорости потока (м/с).

▶ → Выбор ON/OFF (Вкл./Выкл.)

Подтверждение выбора кнопкой **OK**.

Включение/выключение значения объемного расхода (м³/ч).

▶ → Выбор ON/OFF (Вкл./Выкл.)

OFF мигает → **OK** → переход к режиму измерения.

ON мигает → **OK** → ввод значения профиля воздуховода:

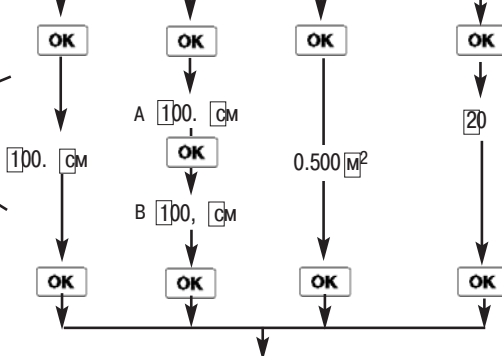
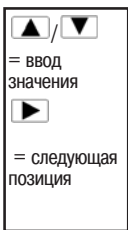
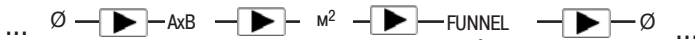

Ø = круглое сечение воздуховода; задайте диаметр.
AxB = прямоугольный воздуховод; задайте длины сторон А и В.
m² = известная площадь сечения в м²; введите площадь.
Работа с воронкой;
FUNNEL = введите фактор воронки (См. руководство по эксплуатации воронки).

После ввода сечения воздуховода прибор переходит в режим измерений.

5. Установки памяти

Обзор



Нажмите кнопку **OK** для перехода в режим работы с памятью. Подтвердите выбор кнопкой .

1. Текущее значение

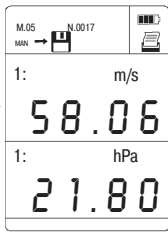

4 установки памяти доступны в приборе. Выберите необходимую опцию памяти последовательным нажатием кнопки :

MAN AUTO OUT CLEAR MAN ...

Выбранный режим отображается рядом с символом дискеты в верхней части дисплея. Функция активируется кнопкой **OK**.

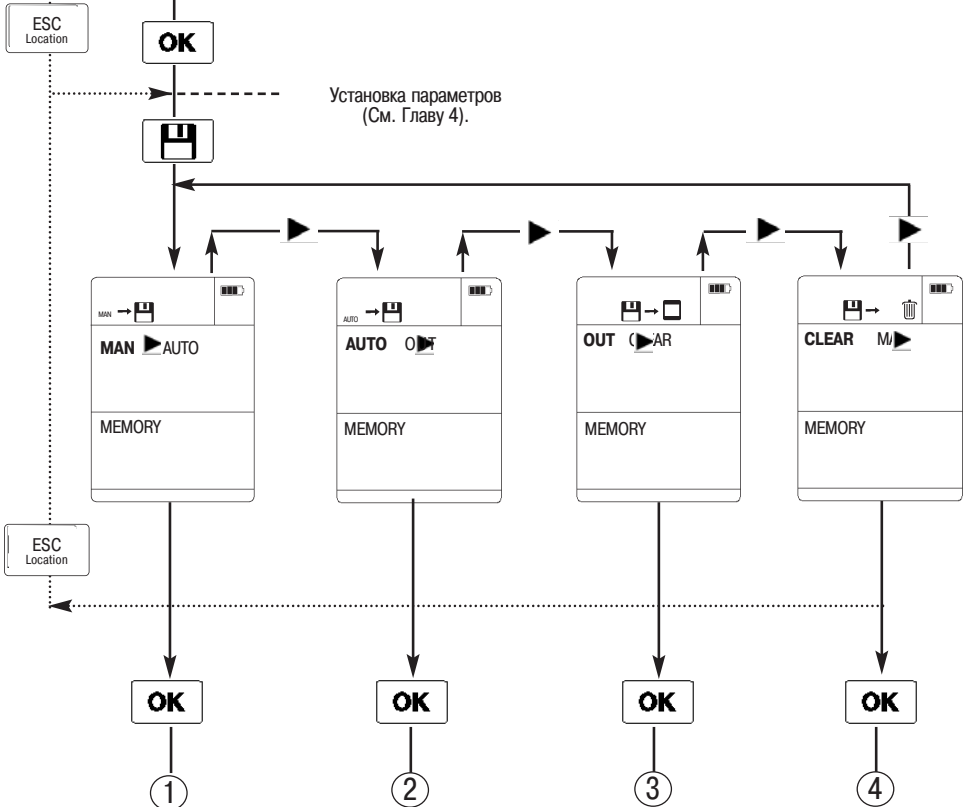

5. Установки памяти

Ручное / автоматическое сохранение

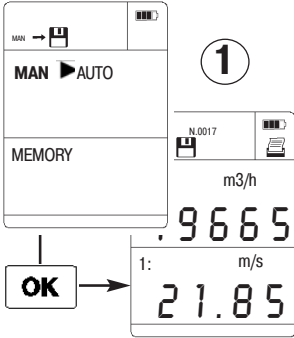

MAN

Сохранение данных вручную:

При каждом нажатии кнопки в память прибора сохраняется протокол измерений, состоящий из измеренных параметров, наименования места замера, даты и времени. Счетчик в верхнем углу дисплея показывает количество блоков, сохраненных под данным наименованием места замера.

При записи протокола с усредненным значением по времени или количеству замеров:

Блок включает мин., макс. и среднее значения, а также все значения при усреднении по количеству замеров.

AUTO

Автоматическое сохранение:

При выборе данной функции прибор автоматически считывает измеряемые значения через заданный интервал времени и сохраняет в памяти (=функция логгера).

Количество циклов измерений можно сохранить (CYCLE-N.), а интервал запрограммировать (CYCLE):

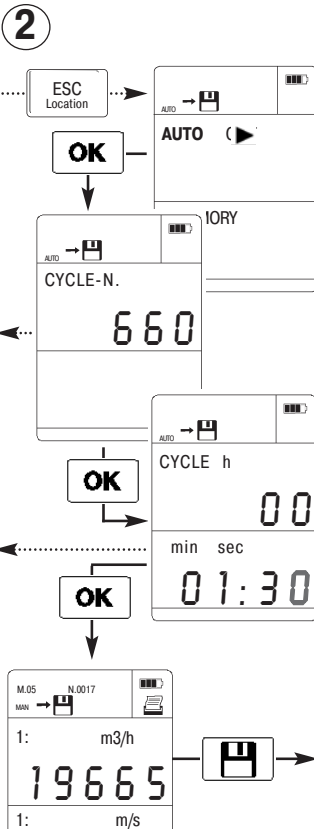

1. Cycle-N. (Количество циклов измерений)

Прибор автоматически рассчитывает максимальную длительность циклов измерений. Введите необходимое значение кнопками:

/ /

Подтвердите ввод, нажав

2. Cycle (Длительность цикла измерений)

Выберите интервал, через который необходимо сохранять значения в память.

Мигающие позиции изменяются кнопками .

Подтвердите ввод, нажав

Автоматическое сохранение в память начнется при нажатии кнопки .

Символ мигает до тех пор, пока работает программа.

Отмена автоматического сохранения.

Повторный запуск программы сохранения. Новые значения добавляются к предыдущим.

5. Установки памяти

Считывание и распечатка содержимого памяти

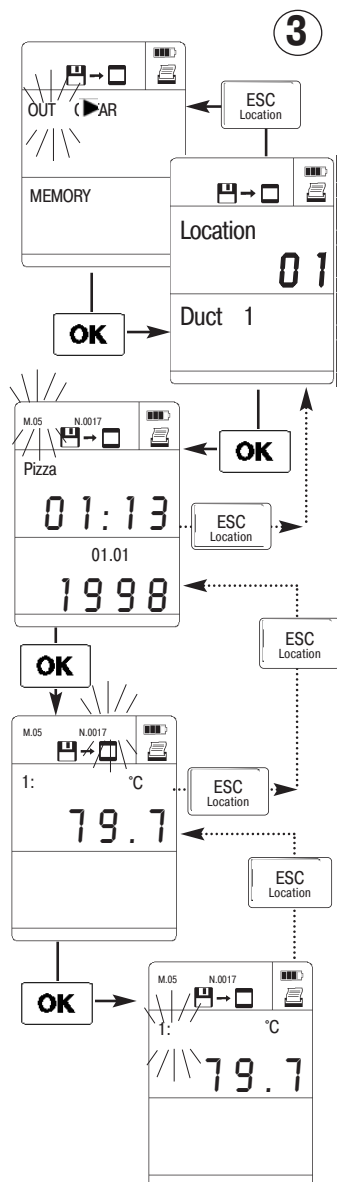

i

Нажмите кнопку **OK** для доступа к режиму установок памяти.
Подтвердите мигающий символ **OUT** через кнопку **ESC**.
Отмена распечатки кнопкой **ESC**.

OUT

1. Считывание или распечатка всех данных из памяти:

Если при мигающей надписи "OUT" нажать кнопку **ESC**, начнется распечатка всех данных из памяти прибора. Остановить распечатку можно, нажав кнопку **ESC**.

2. Выбор места замера:

После нажатия **OK** можно выбрать любое наименование места замера в памяти прибора с помощью кнопок **▲** **▼**.

Если при выбранном месте замера нажать кнопку **ESC**, то все блоки, записанные под данным местом замера (серии измерений или циклы), будут распечатаны.

Остановить распечатку можно, нажав **ESC**.

3. Выбор измерительного блока:

Подтвердите выбор места замера, нажав кнопку **OK**.

В верхнем левом углу начнет мигать M.0x, показывающий номер блока.

Выберите номер блока, нажимая **▲** **▼**.

Нажав **ESC**, Вы распечатаете

данные выбранного измерительного блока.

Нажмите **OK** для отображения данных блока.

Остановить распечатку можно, нажав **ESC**.

4. Выбор одного значения в измерительном блоке: (возможно только для блока, состоящего из серии измерений):

Подтвердите выбор блока, нажав кнопку **OK**. В верхней части дисплея начнет мигать "N.0x", показывающее количество значений в одном блоке. Выберите значение измерительного блока, нажимая кнопки **▲** **▼**.

Нажав **ESC**, Вы распечатаете данные выбранного значения данного измерительного блока.

Кнопкой **ESC** Вы переходите в предыдущее меню.

5. Установки памяти

Удаление содержимого памяти/Примеры распечаток



Нажмите **OK** для перехода в режим установок памяти. Подтвердите выбор кнопкой

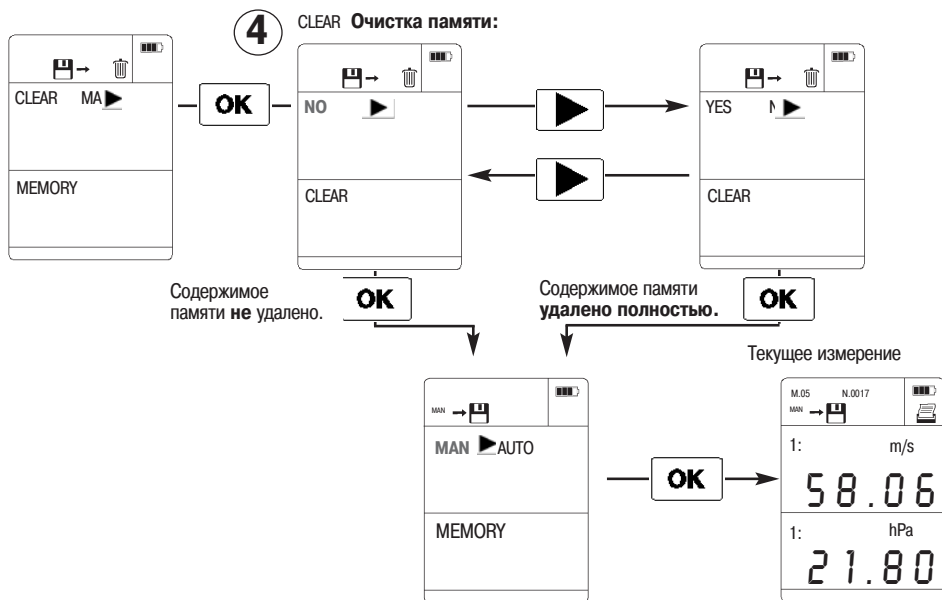

Распечатка протокола сохранения вручную:

```
Messrs. Smith
31.08.1998
11:26:05
Raum 1

M.001
31.08.1998
11:20:05

1: 21.4 °C
2: 44.7 %
2: 22.1 °C
2: 0.55 m/s
2: 9.6 td°C

Info :
```

Распечатка протокола автоматического сохранения:

```
Заголовок — Firma Mustermann
Дата распечатки — 31.08.1998 11:27:32
Место замера — Raum 1

№ протокола — M.002
Время старта — 31.08.1998 11:26:59
Цикл измерений — cycle: 00:0002

Значения
          1:°C      2:%      2:°C
01-----21.4-----45.1-----22.2-----
02-----21.2-----44.7-----22.3-----
03-----21.1-----44.6-----22.3-----
04-----21.8-----44.6-----22.3-----

          2:m/s      2:td°C
01-----1.00-----9.8-----
02-----1.66-----9.7-----
03-----2.01-----9.7-----
04-----1.52-----9.7-----

Info :
```

6. Конфигурация прибора

Функция энергосбережения / Питание

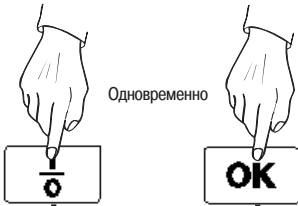

Нажатием кнопки Вы покидаете меню текущего измерения.

Функция автоотключения: Вкл/Выкл

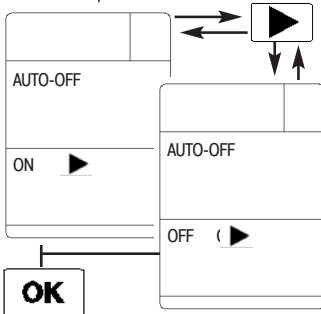

Нажимайте и удерживайте кнопку в течение примерно 2 секунд после включения прибора ().

Мигающий символ можно изменить, нажав кнопки или подтвердить нажатием .

Функция энергосбережения

Включите **функцию энергосбережения** (символ "ON").

Прибор автоматически выключается, если в течение 5 минут не была нажата ни одна кнопка прибора, и прибор не подключен к компьютеру.

Исключения:

- прибор не отключается, если работает от блока питания, подключенного к сети.
- функция неактивна при работе программы расчета среднего значения

Батарея: Батарея или аккумулятор

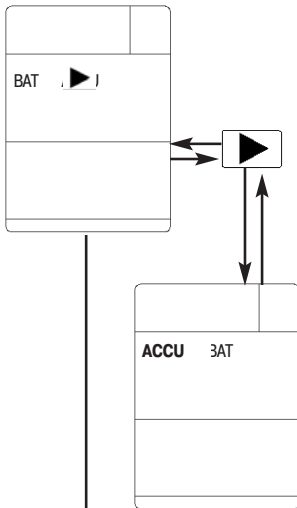

Внимание:

В меню прибора необходимо выбрать элемент питания - батарея или аккумулятор.

Неправильные установки

- Если в меню выбран аккумулятор, а установлена батарея, то при подключенном блоке питания батарея будет принудительно заряжаться:

⇒ **Риск взрыва батареи!!!!**

- Если в меню задана батарея, а установлен аккумулятор, то аккумуляторы не будут заряжаться.

1

См. стр. 24

6. Конфигурация прибора

Питание

Прибор работает от **стандартной** алкалиновой батарейки 9 В IEC 6LR61.

Возможна параллельная работа прибора от блока питания. Работа от сети безопасна для батарейки.

Цинковые батарейки нельзя использовать при работе с зондами с обогреваемым шариком или струной. Зонды не будут получать достаточного электропитания и прибор отключится.

Прибор работает от **аккумулятора** Testo (№ заказа 0515.0025), Тип: Ni-MH IEC 6F22. При разрядке аккумулятора возможна одновременная работа от блока питания и заряд аккумулятора.

Для **зарядки аккумуляторов** подключите блок питания. Проверьте, необходимо ли зарядить аккумулятор. **Проверьте**, установлен в прибор аккумулятор или батарейка.

При установленной батарейки существует риск ее взрыва! Выберите "NO" в данном случае.

При установленном аккумуляторе в меню Charge (Зарядка) выберите "Yes" и нажмите В процессе заряда аккумулятора прибор можно отключить. При этом на дисплее будет показан процесс зарядки. Зарядка полностью разряженного аккумулятора длится около 6 часов.

Правильная зарядка аккумулятора от блока питания гарантируется только для аккумулятора, поставляемого компанией Testo. При использовании других типов аккумулятора необходимо дополнительное зарядное устройство.

Примечание:

При установке или замене аккумулятора/батарейки необходимо выключить прибор. Если извлечь из прибора элементы питания, то обнуляется установка даты и времени. Уровень заряда аккумулятора и батареи отображается на дисплее в виде символов:

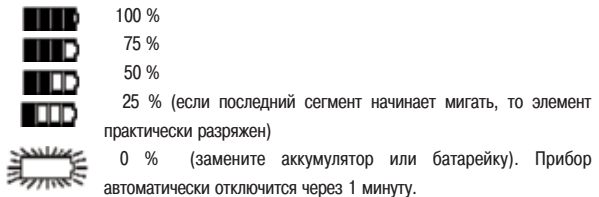

Работа от блока питания (№ заказа 0554.0088):

Подключите штекер блока питания к разъему прибора и включите в сеть (см. подключения).

6. Конфигурация прибора

Установка даты/времени



Кнопкой Вы можете перейти к текущему измерению из любого меню.

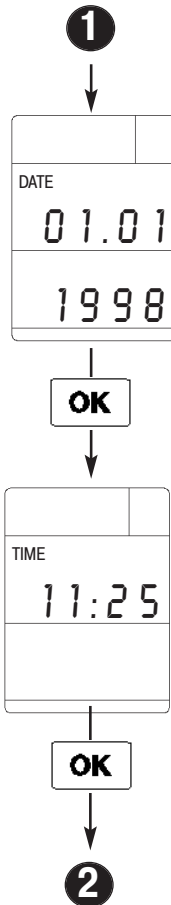

Установка даты

Установите значение мигающей позиции
кнопками курсора - / / = следующая позиция

Установка времени

Установите значение мигающей позиции
кнопками курсора - / / = следующая позиция

6. Конфигурация прибора

Параметры



Установка параметров абсолютного давления и плотности воздуха:

Влажность (г/кг, Дж/г), скорость (измерение обогреваемыми зондами) и CO_2 являются параметрами независимыми от абсолютного давления.

Значение плотности воздуха необходимо вводить в прибор при измерении скорости воздуха трубкой Пито.

Приборы testo 445/645 автоматически проводят компенсацию по давлению и плотности. Необходимо ввести значения температуры, влажности, и абсолютного давления.

Возможно измерение сразу 3 параметров на месте, используя зонд влажности/температуры Testo (напр. № заказа 0636.9740) и зонд абсолютного давления Testo (напр. № заказа 0638.1645). См. главу "Измерение абсолютного давления" для получения дополнительной информации.

Плотность рассчитывается автоматически в зависимости от следующих 3 значений:

Температура →
 Влажность →
 Абсолютное давление → Плотность

Заводские установки:

Температура 20 °C →
 Влажность 50 %ОВ →
 Абсолютное давление 1013 мбар → Плотность 1199 г/м³

Примечание:

Если за основу принимать плотность установленная на заводе-изготовителе, то неточность измерения может быть до 10% от измеренной величины скорости воздуха, используя трубку Пито. Параметры должны быть определены или установлены в приборе для более точных измерений.

Мигающую позицию на дисплее можно установить следующим образом:

- ▲/▼ = Прокрутка/ ► = Следующая позиция -

OK = Подтвердить.

☰ = Распечатать параметр.

Установка фактора трубки Пито:

Фактор для трубки Пито Testo постоянно установлен на 1.00 и не требует изменения. При использовании трубок Пито других фирм, узнайте у поставщика фактор и сохраните его в приборе.

6. Конфигурация прибора

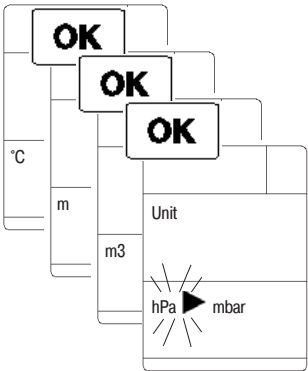

Выбор размерности / Сброс установок

3





i Кнопкой  Вы можете перейти к текущему измерению из любого меню.

°C  °F
Выбранный параметр мигает.



 → Выбрать
 Подтверждение выбора.



m/s  fpm (ft/min) (только для testo 445)
Выбранный параметр мигает.



 → Выбрать
 Подтверждение выбора.

m³/h  m³/m (m³/min)  m³/s 

l/s  cfm (ft³/min) (только для testo 445)
Выбранный параметр мигает.

 → Выбрать
 Подтверждение выбора.

hPa  mbar  psi  in W ("H₂O) (только для testo 445)
Выбранный параметр мигает.

 → Выбрать
 Подтверждение выбора.

Сброс установок

Сброс текущих установок

Сброс текущих установок (подтвердите "Yes") сбрасывает все персональные установки конфигурации прибора до заводских установок.

 Подтверждение выбора.

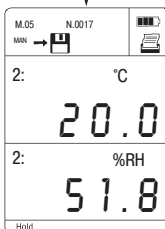

Текущее измерение



7. Измерение скорости



Воронка объемного расхода (для testo 445)

Воронка используется для определения объемного расхода в вытяжных системах вентиляции на выходе перед вентиляционной решеткой. Для правильного расчета объемного расхода необходимо полностью накрыть вентиляционную решетку воронкой (макс. 200 x 200 мм воронкой № 0554.0400 или макс. 350 x 350 мм воронкой № 0554.0410).

Для измерений используется зонд объемного расхода (№ 0635 1041 или 0635 9540), который устанавливается в отверстие внизу воронки и располагается перпендикулярно оси потока воздуха. Прикрепите зонд к рукоятке воронки при помощи защелки. Подключите зонд к прибору и включите систему.

Поместите курсор на параметр м/с ( или ).

Перейдите в меню “Установка параметра” нажатием кнопки . Нажмите  для отображения параметра объемного расхода ($\text{м}^3/\text{ч}$) на дисплее.

Подтвердите установку $\text{м}^3/\text{ч}$ ON нажатием кнопки . Нажмите кнопку  дважды и подтвердите .
(funnel/=фактор воронки).

Введите фактор воронки, которую Вы используете:

Фактор воронки объемного расхода № 0554.0400 = 20

Фактор воронки объемного расхода № 0554.0410 = 22

При измерениях плотно прижимайте воронку к вентиляционной решетке. Вы можете сразу использовать полученное значение измерения или рассчитать усредненное значение по времени при нестабильном профиле потока.

7. Измерение скорости

Трубка Пито и зонд давления (для testo 445)



Диапазон измерений при использовании зондов дифференциального давления асимметричный (см. Технические характеристики, стр. 35)

Необходимо подсоединить силиконовый шланг для точного измерения (соблюдайте полярность подключения)

При измерении скорости потока воздуха с помощью трубки Пито рекомендуется использовать зонд для измерения давления № 0638.1445 для достижения максимальной точности измерения. Диапазон измерений скорости при этом составляет до 40 м/с. Скорость “ v ” рассчитывается прибором из разницы давления Δp в трубке Пито (S) формулой:

$$v \text{ [м/с]} = S \times \sqrt{\frac{200000 \times \Delta p \text{ [гПа]}}{\text{плотность [г/м}^3\text{]}}}$$

Нажмите , включив конверсию. На дисплее отобразится меню “Установка параметров”. Нажмите кнопку для выбора параметра м/с (м/с) и активируйте установку м/с (м/с) ON кнопкой . Используя кнопку , включите (м3/л ON) или отключите (м3/л OFF) режим расчета значения объемного расхода. Подтвердите выбор .

Фактор трубки Пито (S) и параметры температуры, влажности и абсолютного давления требуется ввести для автоматического расчета значения плотности воздуха для установки в приборе.

Фактор для трубок Пито testo установлен как постоянная величина - 1.00 и не требует изменения. При использовании трубок Пито других изготовителей узнайте у дилера о величине фактора Пито и сохраните в памяти прибора.

Зонды - термоанемометры (для testo 445)

Принцип измерения термоанемометрами с обогреваемой струной или обогреваемым шариком основан на принципе охлаждения сенсорного элемента потоком воздуха. Для этого сенсорный элемент нагревается до 100 °С. Постоянная температура сенсорного элемента зависит от силы потока воздуха. Согласно данному принципу измерения после включения прибора зонду необходимо время для прогрева, на дисплее отображается обратный отчет времени. Для точных измерений скорости воздуха необходимо ввести значение абсолютного давления в соответствующем меню прибора.

Измерение концентрации CO/CO2 (для testo 445)

Измерение концентрации CO (для testo 445)

Перед включением прибора подсоедините к нему зонд CO (№ заказа 0632 1247). Включайте прибор с зондом в чистой окружающей среде, иначе показания могут быть неверными!

Поместите зонд CO в среду со значительной концентрацией CO. Нажмите кнопку и подтвердите инициализацию зонда (CO=0) нажатием снова.



Подсоединяйте зонд до момента включения прибора.

Во избежание неверных показаний во время фазы инициализации не снимайте защитный колпачок.

Оставляйте защитный колпачок открытым только на время измерений (для механической защиты сенсора и соблюдения значений погрешности).

Сигаретный дым влияет на показания прибора (мин. 50 ppm).

Дыхание курильщиков влияет на показания прибора (мин. 5 ppm).

Включение - Фаза инициализации (60 сек).

Во время фазы происходит инициализация зонда CO окружающего воздуха.

- Снимите желтый защитный колпачок.
- Прикрепите зонд, напр. к карману рубашки. Направление потока воздуха в отношении зонда влияет на точность измерений. Оптимальные результаты замеров можно получить, медленно перемещая зонд вперед и назад. Поток воздуха, направленный непосредственно на сенсор во время измерений, приводит к неверным показаниям.

Измерение концентрации CO₂ (testo 445)

Зонд для расчета CO₂ № 0632.1240 измеряет концентрацию CO₂ от 0 до 1 Об% CO₂. Размерность: rртп и Об% можно выбрать в меню “Установка параметров” на стр. 16.

В основу измерений положен принцип инфракрасной абсорбции. В зависимости от типа сенсоров зонд потребляет достаточно много электроэнергии. При проведении длительных измерений используйте полностью заряженные аккумуляторы или блок питания, работающий от сети.

Примечание! После включения прибора сенсору необходимо 1-2 минуты на прогрев, после этого можно проводить измерения. При резких изменениях концентраций газа зонд требует от 30 до 60 с для адаптации к условиям окружающей среды. Время адаптации можно сократить, покачав зонд вперед и назад.



Располагайте зонд как можно дальше от своего тела, чтобы избежать влияния CO₂ Вашего дыхания на точное измерение.

Установка давления

Значение CO₂ зависит от значения абсолютного давления. Данный эффект компенсируется в приборе.

Введите точное значение абсолютного давления по месту замеров в меню прибора “Конфигурация прибора” (см. Глава 6).

Разрешенная рабочая температура: 0 до +50 °C

Разрешенная температура хранения: -20 до +70 °C

Измерение абсолютного давления

Значение абсолютного давления рассчитывается из:

- **Абсолютной высоты (высоты над уровнем моря)**

Среднее значение барометрического давления над уровнем моря - 1013, чем выше над уровнем моря, тем ниже давление.

- **Барометрическое давление**

Среднее значение барометрического давления над уровнем моря - 1013 мбар. В зависимости от погодных условий данное значение может колебаться до ± 20 мбар (в области высокого и низкого давления).

- **Дифференциальное давление**

может быть позитивным или негативным при измерении скорости в воздуховодах.

Вы можете определить среднее абсолютное давление воздуха, используя таблицу, представленную ниже, барометр или запросить информацию в местной метеорологической станции.

Высота НУМ	Давление воздуха (мбар)	Высота НУМ	Давление воздуха (мбар)	Высота НУМ	Давление воздуха (мбар)	Высота НУМ	Давление воздуха (мбар)
0	1013	1250	871	2500	746	3750	636
50	1007	1300	866	2550	742	3800	632
100	1001	1350	861	2600	737	3850	628
150	995	1400	855	2650	732	3900	624
200	989	1450	850	2700	728	3950	620
250	983	1500	845	2750	723	4000	616
300	977	1550	840	2800	719	4050	612
350	971	1600	835	2850	714	4100	608
400	966	1650	830	2900	709	4150	604
450	960	1700	824	2950	705	4200	600
500	954	1750	819	3000	700	4250	596
550	948	1800	814	3050	696	4300	592
600	943	1850	809	3100	692	4350	588
650	937	1900	804	3150	687	4400	584
700	931	1950	799	3200	683	4450	580
750	926	2000	794	3250	678	4500	577
800	920	2050	789	3300	674	4550	573
850	915	2100	785	3350	670	4600	569
900	909	2150	780	3400	666	4650	565
950	904	2200	775	3450	661	4700	562
1000	898	2250	770	3500	657	4750	558
1050	893	2300	765	3550	653	4800	554
1100	887	2350	760	3600	649	4850	550
1150	882	2400	756	3650	644	4900	547
1200	877	2450	751	3700	640	4950	543
						5000	540

Таблица: Расчет абсолютного давления

Определение абсолютного давления

Пример:

Если место замера находится на высоте 800 м над уровнем моря, среднее давление воздуха равняется 920 мбар.



Среднее давление воздуха сокращается на 10 (910 мбар) соответственно с разницей показаний барометра (1003 мбар) и стандартным значением давления (1013 гПа).

Добавьте разницу между значением давления окружающего воздуха и статического технологического давления воздуха (напр. позитивное давление в воздуховоде - можно измерить, используя зонд дифференциального давления до 100 мбар) к текущему значению давления.

Пример: Мы измерили среднее барометрическое давление - 910 мбар. Теперь прибавляем 90 мбар статического давления. Таким образом, абсолютное давление в воздуховоде 1000 мбар.

Таблица на стр. 31 также сохранена в ПО Testo Comfort. Абсолютное давление может рассчитываться автоматически, используя ПО, если в прибор введены значения высоты НУМ, барометрического давления и дифференциального давления. Рассчитанное значение абсолютного давления автоматически вводится в прибор.

Сообщения об ошибках

Сообщения об ошибках	Причина	Устранение
Memory full	Память заполнена	Удалите часть данных из памяти
	Не отвечает диапазону измерений (значение ниже)	Зонд не подходит для решения данной задачи измерения. Измеренные значения ниже установленного диапазона измерений. Удалите зонд с места замера.
	Не отвечает диапазону измерений (значение выше)	Зонд не подходит для решения данной задачи измерения. Измеренные значения выше установленного диапазона измерений. Удалите зонд с места замера.
	<p>1. Возможно: Не отвечает диапазону измерений (значение выше или ниже диапазона измерений).</p>	Зонд не подходит для решения данной задачи измерения. Измеренные значения ниже или выше диапазона измерений. Удалите зонд с места замера.
	<p>2. Возможно: Зонд неподсоединен или неисправен</p>	Проверьте, к правильному ли разъему подключен зонд и плотно ли подключение. Выключите и включите прибор снова. Если сообщение об ошибке появляется вновь, обратитесь в сервисный центр Testo.

Если у Вас возникли какие-либо вопросы, обратитесь к Вашему дилеру или сервисным специалистам Testo. Контактная информация на гарантийном талоне или интернет сайте: www.testo.ru

testo 645/445

Общие технические данные

Память:	до 3000 изм. блоков
Питание:	Батарея / аккумулятор На выбор: 12 В блок питания Зарядка аккумуляторов в приборе
Ресурс батареи:	Зонды температуры/влажности, зонды давления, зонды-крыльчатки: от 30 до 45 ч Зонды с обогревом, зонды CO ₂ , 3-х функциональный зонд: >3 - 12 ч Сократите время на 5 при использовании 9В батареи.

Рабочая температура: 0 до +50 °C

Температура хранения: -20 до +70 °C

Вес: приблиз. 255 г, вкл. батареи

Другие особенности: - Автоматическое распознавание всех подключаемых зондов
- RS232 интерфейс для управления данными (электроизолирован)

Измерение температуры

Тип K (NiCr-Ni)

Диапазон измерений: -200 до +1370 °C

Погрешность* при 22 °C: ±0.3 °C или ±0.5 % от изм. величины (применимы большие значения)

Дополнительная погрешность диапазона рабочей температуры: ±0.2 °C

Разрешение: 0.1 °C

Тип J (FeCu-Ni)

Диапазон измерений: -200 до +1000 °C

Погрешность* при 22 °C: ±0.3 °C или ±0.5 % от изм. величины (применимы большие значения)

Дополнительная погрешность диапазона рабочей температуры: ±0.2 °C

Разрешение: 0.1 °C

Возможно подсоединение термопары: Тип S (Pt Rh-Pt)

NTC

Диапазон измерений: -50 до +150 °C

Погрешность*: ±0.2 °C (-25 до +74.9 °C)
±0.4 °C (-50 до -25.1 °C/
+75 до +99.9 °C)
±0.5 % от изм. величины
(+100 до +150 °C)

Разрешение: 0.1 °C

Измерение влажности

Температура: -20 до +180 °C

Диапазон измерений: 0 до 100 %ОВ

Разрешение: 0.1 %ОВ

Погрешность системы*: до 1.0 %ОВ (см. данные зонда)

Рассчитываемые параметры: тр, г/м³, г/кг, Дж/г (с компенсацией давления)

testo 645

Измерение температуры

Pt100

диапазон измерений: -200 до +800 °C

Погрешность* ±0.2 °C или ±0.1 % от
при 22 °C: изм. величины
(применимы большие значения)

Дополнительная погрешность

диапазона рабочей

температуры: ±0.1 °C

Разрешение: 0.1 °C

testo 445

Измерение скорости

Крыльчатка

диапазон измерений: 0 до 60 м/с

Разрешение: 0.01 м/с

Погрешность: См. данные зонда

Термоанемометр

диапазон измерений: 0 до 20 м/с

Разрешение: 0.01 м/с (0 до 10 м/с)

0.1 м/с (в ост. диап.)

Погрешность: См. данные зонда

Трубка Пито

диапазон измерений: 0 до 10 мбар / 0 до 100 мбар
0 до 40 м/с / 0 до 100 м/с

Разрешение: 0.01 м/с

Погрешность: См. данные зонда

Объемный расход в м³/ч, м³/мин, л/с,
фут³/мин)

диапазон измерений: 99,999 м³/ч

Измерение давления

диапазон измерений: Разрешение: Погрешность*:

-40 мбар до 100 мбар	0.01 мбар	±0.1 мбар (0 до 20 мбар) 1 % от изм. вел. (в ост. диап.)
----------------------	-----------	---

-4 мбар до 10 мбар	0.001 мбар	±0.01 мбар
2000 мбар	1 мбар	±2 мбар

Единицы измерения давления можно переключить:

мбар, фунт/дюйм²; дюймы
водяного столба

Рассчитываемые значения скорости с компенсацией по плотности: 0 до 100 м/с

Рассчитываемые значения объемного расхода:
м³/ч, м³/мин, л/с, фут³/мин

Измерение концентрации CO₂

диапазон измерений: 0 до 10000 ppm
0 до 1 Об. %

Разрешение: 1 ppm
0.0001 Об. %

Погрешность*: ±50 ppm ±2 % от изм. величины
(0 до 5000 ppm)
±100 ppm ±3 % от изм. величины
(в ост. диап.)

Измерение концентрации CO

диапазон измерений: 0 to 500 ppm

Разрешение: 1 ppm

Погрешность*: ±5 ppm (0 до 100 ppm)
±5 % от изм. величины
(в ост. диап.)

Гарантия

Приборы	2 года
Зонды	1 год

* Погрешность: ±1 цифра

Технические данные - Приборы

Измерительные приборы/Принадлежности

Измерительные приборы	№ заказа
testo 645 прибор измерения влажности, в чехле TopSafe 2 канала температуры (тип K/J/S, NTC, Pt100 термопары) и канал влажности, с батареей и протоколом калибровки	0563.6450
testo 445 многофункциональный измерительный прибор, в чехле TopSafe 2-х каналный для температуры (тип K/J/S термопары), и каналы влажности, скорости, давления, CO ₂ , CO, с батареей и протоколом калибровки	0563.4450
testo 645 прибор измерения влажности, без чехла TopSafe 2 канала температуры (для профессионалов) (тип K/J/S, NTC, Pt100 термопары) и канал влажности, с батареей и протоколом калибровки	0560.6450
testo 445 многофункциональный измерительный прибор, в чехле TopSafe 2-х каналный для температуры (для профессионалов) (тип K/J/S термопары), и каналы влажности, скорости, давления, CO ₂ , CO, с батареей и протоколом калибровки	0560.4450
Принадлежности	
Программное обеспечение	
ПО Comfort "Light" для управления данными, вкл. базу данных, аналитическую и графическую функции	0554.0273
ПО Comfort "Professional" для профессионального управления данными, вкл. базу данных, аналитическую и графическую функции	0554.0274
Кабель RS232 для подключения прибора к ПК ↔ для передачи данных на ПК	0409.0178
Принтер	
Принтер Testo с 4 AA батареями и 1 рулоном термобумаги; распечатка данных на месте, с наименованием места замера, даты и времени	0554.0545
Бумага для принтера для настольного принтера (6 рулонов)	0554.0569
Зарядное устройство с 4 стандартными аккумуляторами для принтера Testo, для внешней зарядки	0554.0110
Дополнительные принадлежности	
Блок питания от сети для электропитания прибора и зарядки аккумуляторов в приборе	0554.1143
9 В аккумулятор для testo 445, testo 645	0515.0025
Чехол TopSafe / Кейсы	
Чехол TopSafe защищает прибор от загрязнений, воды (IP 65) и повреждений - можно мыть в посудомоечной машине - с подставкой, креплением на ремень и держателем зонда	0516.0440
Кейс для прибора, пластиковый для прибора/принтера и 2 зондов для testo 645	0516.3250
Системный кейс, пластиковый для прибора, зондов и дополнительных принадлежностей, удобное расположение принадлежностей.	0516.0400
Системный кейс, алюминиевый для прибора, зондов и дополнительных принадлежностей, удобное расположение принадлежностей.	0516.0410

Данные для заказа

Температурные зонды для testo 645 / 445

Поверхностные зонды NiCr-Ni	Диап. изм. Погрешность	t ₉₉	Соед. кабель	№ заказа
Быстродействующий поверхностный зонд с подпружиненной термопарой Длина = 150 мм Наконечник зонда Ø10 мм	-200 до +300°C кратковременно до +500 °C Класс 2	3	Соед.: разъемное Закажите соединительный кабель 0430.0143	0604.0194 0614.0194*
Быстродействующий поверхностный зонд с подпружиненной термопарой Наконечник зонда: угол изгиба 90° Длина = 49 мм, наконечник: Ø10 мм	-200 до +300°C кратковременно до +500 °C Класс 2	3	Соед.: разъемное Закажите соединительный кабель 0430.0143	0604.0994 0614.0994*
Прочный поверхностный зонд Длина = 150 мм, наконечник: Ø4 мм	-200 до +600 °C кратковременно до +1100°C Класс 1	25	Соед.: разъемное Закажите соединительный кабель 0430.0143	0604.9993 0614.9993*
Прочный поверхностный зонд, угол изгиба 90°, для труднодоступ. мест* Длина = 130 мм, наконечник: Ø4 мм	-200 до +600 °C кратковременно до +1100°C Класс 1	25	Соед.: разъемное Закажите соединительный кабель 0430.0143	0604.9893 0614.9893*
Прочный зонд с подпружиненной термопарой Длина = 200 мм, наконечник: Ø15 мм	-200 to +700°C Класс 2	3	Полуриетановый кабель	0600.0394
Зонд с зажимом для замеров на трубах Ø2"	-60 до +130°C Класс 2	5	1.5 м ПВХ кабель	0600.4593
Запасная измерительная насадка				
Магнитный а) для металлических поверхностей, сила сцепления: приближ 20 Н зонд б) для высоких темп., сила сцепления: приближ. 10 Н	-50 до +170 °C -50 до +400 °C Класс 2		силикон стекловолокну а),б) 1.5 м	0600.4793 0600.4893
Зонд с плоской насадкой с телескопической трубкой (215 до 660 мм) быстрых измерений в труднодоступных местах, наконечник: Ø25мм, высота: 12 мм	-50 до +250°C Класс 2	<3	1.8 м ПВХ	0600.2394
Миниатюрный зонд для измерений на электронных компонентах, малых двигателях...; длина = 100 мм, наконечник: Ø5 мм	-200 до +400°C кратковременно +500 °C Класс 2	3	1.5 м ПВХ	0600.1494
Зонд с дисками для измерений на поверх. вращающихся объектов, макс. - окружная скорость 18 до 400 м/мин, длина = 274 мм, наконечник: Ø33 мм	50 до +240°C Класс 2		Полуриетановый кабель	0600.5093
Погружные/проникающие зонды NiCr-Ni				
Быстродействующий погружной/проникающий зонд Длина = 150 мм, наконечник: Ø3 мм	-200 до +400°C Класс 1	3	Соед.: разъемное Закажите соединительный кабель 0430.0143	0604.0293 0614.0293*
Сверхбыстрый погружной/проникающий зонд для измерений в жидких средах; средах; длина = 150 мм, наконечник: Ø1.5 мм	-200 до +600°C Класс 1	1	Соед.: разъемное Закажите соединительный кабель 0430.0143	0604.0493 0614.0493*
Сверхбыстрый погружной/проникающий зонд для измерений высоких температур, длина = 470 мм, наконечник: Ø1.5 мм	-200 до +1100°C Класс 1	1	Соед.: разъемное Закажите соединительный кабель 0430.0143	0604.0593 0614.0593*
Сверхбыстрый погружной/проникающий зонд для измерений в газовой и жидкой средах с тонким легким наконечником; длина = 150 мм, наконечник: Ø0.5 мм	-200 до +600°C Класс 1	<1	Соед.: разъемное Закажите соединительный кабель 0430.0143	0604.9794 0614.9794*

* с ППЗУ: • Пределы диапазона измерений сохранена в памяти зонда • Возможна настройка по 1 точке замера
• Корректировка поверхности адаптируется согласно измерительной задаче

Данные заказа

Температурные зонды для testo 645 / 445

Погружные/проникающие зонды NiCr-Ni	Диап.изм. Погрешность	t ₉₉ с	Соединитель- ный кабель	№ заказа
Прочный погружной/проникающий зонд , изготовлен из нержавеющей стали, V4A, водонепроницаемый и паростойкий, для пищевой промышленности; длина = 150 мм, наконечник: Ø3 мм	-200 до +400°C Класс 1	3	1.5 м силикон	0600.2593
Зонд для расплавов для измерения температуры расплавленного металла без примеси железа; со съёмными наконечниками, ресурс наконечника до 500 измерений в плавильной ванне алюминия	-200 до +1250°C Класс 1	60	1.5 м ПВХ	0600.5993
Запасной наконечник				0363.1712
Высокотемпературные гибкие термопары. Ø3				
а) Оболочка: нержав. сталь 1.4541 750 мм	-200 до +900 °C	3.5		0600.5393
б) Оболочка: нержав. сталь 1.4541 1200 мм	-200 до +900 °C	3.5		0600.5493
в) Оболочка: инконель 2.4816 550 мм	-200 до +1100 °C	3.5		0600.5793
г) Оболочка: инконель 2.4816 1030 мм	-200 до +1100 °C	3.5		0600.5893
	Все классы 1			
Рукоятка для термопар			Полиуретановый кабель	0600.5593
Зонд NTC	Диап.изм. Погрешность	t₉₉ с	Соединитель- ный кабель	№ заказа
Высокоточный зонд для измерения температуры воздуха и газов с механически защищенным датчиком	-40 до +130 °C По UNI-кривой	60	Полиуретановый кабель	0610.9714
NiCr-Ni термопары	Диап.изм. Погрешность	t₉₉ с	Соединитель- ный кабель	№ заказа
Термопара корпусом из стекловолокна для тепловых труб Изоляция: 2 проводника, плоские, овальные, покрыты стекловолокном, оба проводника покрыты стекловолокном и лаком; наконечник: Ø0.2 мм; внешняя резьба: Ø1 x 0.8 мм	до +400 °C Класс 1		Закажите адаптер 0600.1693	0644.1109
Самоклеющаяся термопара материал: алюминиевая фольга Фиксируется на месте замера с помощью обычного клея или силиконовой термостойкой пасты, № заказа 0554.0004, Ø расширения 2 x 0.2 мм, толщина 0.1 мм	до +200 °C Класс 1		Закажите адаптер 0600.1693	0644.1607
Адаптер для подсоединения NiCr-Ni термопар и зондов с голой термопарой			0.3 м ПВХ	0600.1693
Другие зонды температуры	Диап.изм. Погрешность	t₉₉ с	Соединитель- ный кабель	№ заказа
Сферический зонд для измерения температуры лучистого тепла, NTC сенсор, Øсферы: приближ. 150 мм Соответствует требованиям: ISO 7243, ISO 7726, DIN EN 27726, DIN 33403.	0 до +120 °C ±0.5 °C (0 до +50 °C) ±1 °C (+50 до +120 °C)		1.5 м	0554.0670
ИК зонд для бесконтактного измерения температуры на компонентах под напряжением, в труднодоступных местах, на вращающихся деталях	-18 до +260 °C ±2 % зим. знач. с коэф. эмиссии = 0.95	2	Полиуретановый кабель	0600.0750

** 1/10 Класс В (0 до +100 °C)
1/5 Класс В (в ост. диап.)
соответствует DIN IEC 751

* с ППЗУ: • Пределы диапазона измерений сохранена в памяти зонда • Возможна настройка по 1 точке
• Корректировка поверхности адаптируется согласно измерительной задаче

Данные для заказа

Температурные зонды для testo 645 / 445

Принадлежности для зонда влажности/температуры	№ заказа
Силиконовая термопаста (14г), T_{макс} = +260 °C для оптимального теплообмена в поверхностных зондах	0554.0004
Соединительный кабель соединяет зонд и прибор, длина 1.5 м, полиуретановое покрытие	0430.0143
Соединительный кабель соединяет зонд и прибор, длина 5 м, полиуретановое покрытие	0430.0145
Удлинительный кабель между соединительным кабелем и прибором, длина 5 м, полиуретановое покрытие	0409.0063
Телескопическая рукоятка для зондов с разъемом длина макс. 1 м, кабель: 2.5 м, полиуретановое покрытие	0430.0144

Температурные зонды для testo 645

Поверхностные зонды Pt100		Диап. изм. Погрешность	t₉₉ с	Соединительный кабель	№ заказа
РП прочный поверхностный зонд Длина = 150 мм, Ø наконечника: 9 мм		-50 до +400°C Класс В	40	Соед.: разъемное Закажите соединительный кабель	0604.9973 0628.0018*
Зонд с липучкой Velcro для труб диам. макс. Ø100 мм		-50 до +150°C Класс В	40	1.6 м тефлон кабель	0628.0019
Погружные/проникающие зонды Pt100		Диап. изм. Погрешность	t₉₉ с	Соединительный кабель	№ заказа
Стандартный погружной/проникающий зонд Длина = 200 мм, наконечник: Ø3 мм	Трубка: нерж.сталь Трубка: никель	-200 до +400°C -200 до +600°C Класс А	20 20	Соед.: разъемное Соед.: разъемное	0604.0273 0604.0274
Высокоточный погружной/проникающий зонд		-100 до +400°C 1/10 Класс В **	30	Соед.: разъемное Закажите соединительный кабель 0430 0143	0628.0015*
Защитный колпачок для погружного/проникающего зонда 0604.0273 и 0628.0015					0554.7072
Гибкий точный погружной зонд , кабель между рукояткой и наконечником зонда, до +300 °C		100 до +300°C 1/10 Класс В **	80	Соед.: разъемное Закажите соединительный кабель 0430 0143	0628.0016*
Прочный зонд с заостренным наконечником, паро- и водонепроницаемый		-200 до +600°C Класс А	30	1.5 м силиконовый	0604.2573
Зонды воздуха Pt100		Диап. изм. Погрешность	t₉₉ с	Соединительный кабель	№ заказа
Стандартный зонд воздуха Длина = 150 мм, Øнаконечника: 9 мм		-200 до +600°C Класс А	75	Соед.: разъемное Закажите соединительный кабель 0430 0143	0604.9773
Точный зонд воздуха Длина = 150 мм, Øнаконечника: 9 мм		-100 до +400°C 1/10 Класс В **	75	Соед.: разъемное Закажите соединительный кабель 0430 0143	0628.0017*

** 1/10 Класс В (0 до +100 °C)
1/5 Класс В (в ост. диап.)
соответствует DIN IEC 751

* с ППЗУ: · Пределы диапазона измерений сохранена в памяти зонда · Возможна настройка по 1 точке
· Корректировка поверхности адаптируется согласно измерительной задаче

Данные для заказа

Зонды влажности для testo 645 / 445

Зонды влажности/температуры для сектора ОВК	Диапазон измерений	Погрешность *	t ₉₉ с	Соединитель- ный кабель	№ заказа
Стандартный зонд для измерений в помещениях до +70 °C Ø12 мм (наконечник)	0 до 100 %ОВ (наконечник) -20 до +70°C	±2 %ОВ (2 до 98 %ОВ) ±0.4°C(0 до 50°C) ±0.5 °C (в ост. диап.)	<12 при 2 м/с	Соед.: разъемное Закажите соединительный кабель 0430.0143	0636.9740
Зонд влажности/температуры в воздуховодах с возможностью подключения телескоп. рукоятки Ø12 мм	0 до 100 %ОВ (наконечник) -20 до +70°C	±2 %ОВ (2 до 98 %ОВ) ±0.4°C(0 до 50°C) ±0.5 °C (в ост. диап.)	<12 при 2 м/с	3 м Полиуретановый Закажите соединительный кабель 0430.0143	0636.9715
Телескопическая рукоятка , длина: 340 - 800 мм					0430.9715
Высокоточный эталонный зонд влажности/температуры, Ø21 мм	0 до 100 %ОВ (наконечник) -20 до +70°C	±1%ОВ (10 до 90 %ОВ от +15 до +30°C) ±2%ОВ (в ост.диап. + Ткомпенс.) ±0.4°C (0 до 50°C) ±0.5°C (в ост.диап)	<12 при 2м/с	Соед.: разъемное Закажите соединительный кабель 0430.0143	0636.9741
Гибкий зонд влажности с мини-модулем измерения, для пром. оборудования. Длина кабеля модуля: 1500 мм Размеры модуля в мм: 50 x 19 x 7 (ДхШхВ)	0 до 100 %ОВ -20 до +125°C	±2 %ОВ (2 до 98 %ОВ) ±0.4°C(0 до 50°C) ±0.5 °C (в ост. диап.)	20	Соед.: разъемное Закажите соединительный кабель 0430.0143	0628.0013
Зонды измерения влажности/температуры в промышленности					
Саблевидный зонд для измерений влажности/температуры материалов, уложенных штабелями, длина: 320 мм	0 до 100 %ОВ (наконечник) -20 до +70°C	±2 %ОВ (2 до 98 %ОВ) ±0.4°C(0 до 50°C) ±0.5 °C (в ост. диап.)	<12 при 2м/с	Соед.: разъемное Закажите соединительный кабель 0430.0143	0636.0340
Прочный зонд влажности , напр. для измерения компенсации влажности материала или для измерений на выходах воздуховодов, длина: 300 мм, Ø12 мм	0 до 100 %ОВ -20 до +120°C	±2 %ОВ (2 до 98 %ОВ) ±0.4°C(0 до 50°C) ±0.5 °C (в ост. диап.)	<30 при 2м/с	Соед.: разъемное Закажите соединительный кабель 0430.0143	0636.2140
Прочный зонд высоких температур для измерений до +180 °C, длина: 300 мм, Ø12 мм	0 до 100 %ОВ -20 до +180°C	±2 %ОВ (2 до 98 %ОВ) ±0.4°C(0 до 50°C) ±0.5 °C (в ост. диап.)	<30 при 2м/с	Соед.: разъемное Закажите соединительный кабель 0430.0143	0628.0021
Гибкий зонд влажности для измерений в труднодоступных местах	0 до 100 %ОВ -20 до +180 °C	± 2 %ОВ (2 до 98 % ОВ) ±0.4°C(0 до 50°C) ±0.5 °C (в ост. диап.)	<30 при 2м/с	Соед.: разъемное Закажите соединительный кабель 0430.0143	0628.0022

Данные для заказа

Зонды влажности для testo 645 / 445

Зонды измерения влажности/температуры в промышленности	Диапазон измерений	Погрешность *	t ₉₉ с	Соединительный кабель	№ заказа
Стандартный зонд влажности для измерения точки росы под давлением в системах сжатого воздуха	0 до 100 %ОВ -30 до +50°C t _р	-30 до +50°C t _р ±0.9 до >4°C t _р	1 до 5 мин стандарт 2 мин	Соед.: разъемное Закажите соединительный кабель 0430 0143	0636.9840
Точный зонд для измерения точки росы в системах сжатого воздуха	0 до 100 %ОВ -50 до +50°C t _р	-40 до +50°C t _р ±0.8 до >4°C t _р	1 до 5 мин стандарт 2 мин	Соед.: разъемное Закажите соединительный кабель 0430 0143	0636.9841
Гибкий зонд влажности (сохраняет форму) для измерений в труднодоступных местах	0 до 100 %ОВ -20до +140°C	±2 %ОВ (2 до 98 %ОВ) ±0.4°C(0 до 50°C) ±0.5 °C (в ост. диап.)	<30 при 2м/с	Соед.: разъемное Закажите соединительный кабель 0430 0143	0628.0014

* Данные погрешностей при температуре +25 °С, Температурный коэффициент: ±0.03 % / °С

Защитные колпачки для зондов влажности Ø 12 и 22 мм	№ заказа
Защитный металлический колпачок , материал: нерж. сталь V4A. Быстрое время настройки, прочный и термостойкий. Применяется при скоростях <10 м/с.	Ø21 мм 0554.0665
Сетчатый фильтр , материал: нерж. сталь V4A. Быстрое время настройки, защита от грязи и повреждений. Применения: в метеорологии, (брызги воды, конденсат).	Ø12 мм 0554.0755
Вставной фильтр для металлического и пластика колпачка.	Ø21 мм 0554.0667
Колпачок с плетеным сетчатым фильтром	Ø12 мм 0554.0757
Фильтр из пористого тефлона , материал: ПТФЭ, водоотталкивающий, коррозионностойкий. Применения: в системах сжатого воздуха, широкий диапазон влажности (долгосрочные измерения), при высоких скоростях.	Ø21 мм 0554.0666
Колпачок из пористой нержавеющей стали , материал: нерж. сталь V2A. Высокопрочный, подходит для проникновения, необходимо чистить сжатым воздухом, механическая защита сенсора. Применения: высокие механические нагрузки, при высоких скоростях.	Ø21 мм 0554.0640
Поверхностный адаптер для зондов влажности, Ø12 мм для поиска сырых мест	Ø12 мм 0554.0647
Поверхностный адаптер для зондов влажности, Ø12 мм для поиска сырых мест	0628.0012
Принадлежности для зонда влажности/температуры, 3-х функционального зонда	№ заказа
Соединительный кабель соединяет зонд и прибор, длина 1.5 м, полиуретановое покрытие	0430.0143
Соединительный кабель соединяет зонд и прибор, длина 5 м, полиуретановое покрытие	0430.0145
Удлинительный кабель между соединительным кабелем и прибором, длина 5 м, полиуретановое покрытие	0409.0063
Телескопическая рукоятка для зондов с разъемом длина макс. 1 м, кабель: 2.5 м, полиуретановое покрытие	0430.0144
Набор для проверки и калибровки 1 1.3 % / 75.3 % для зонда влажности и 3-х функционального зонда (пожалуйста, для 3-х функционального зонда заказывайте дополнительно адаптер 0554.0661)	0554.0660
Адаптер для проверки по влажности 3-х функционального зонда 0635 1545, закажите с набором для проверки	0554.0661
Набор для хранения и проверки (33 %ОВ) для зонда влажности и 3-х функционального зонда (пожалуйста, для 3-х функционального зонда заказывайте дополнительно адаптер 0554.0661)	0554.0636

Данные для заказа

Зонды для testo 445

Зонды давления	Диапазон измерений	Погрешность	Соединительный кабель	№ заказа
Зонд давления для измерения скорости потока и дифференциального и абсолютного давления	-4 до 10 мбар	±0.03 мбар	1.5 м Полиуретановый	0638.1445
	-40 до 100 мбар	±0.1 мбар(0 до 20мбар)		0638.1545
	2000 мбар (Абс. давление)	±0.5% (от изм. знач в ост. диапазоне) ±5 мбар		0638.1645
Принадлежности для зондов давления	Макс. темп.	Материал	Длина/∅	№ заказа
Трубки Пито для измерения скорости воздуха (в сочетании с зондом давления); (удлинение по запросу)	+350 °C	Хромир. латунь	500мм/7 мм	0635.2045
	+350 °C	Хромир. латунь	350мм/7 мм	0635.2145
	+500 °C	Нерж. сталь	300мм/4 мм	0635.2245
	+700 °C	Нерж. сталь	1000мм/7 мм	0635.2345
Соединительный силиконовый шланг для трубки Пито и зонда давления			5м	0554.0440
Магнитный держатель для зондов давления № 0638.1445 / 0638.1545 / 0638.1645				0554.0225
* при краткосрочных измерениях				
Отсоединяемые зонды-крыльчатки скорости потока	Измю диап.	Погрешность(Системы)	№ заказа	
Зонд-крыльчатка, может подсоединяться к телескопической рукоятке ∅12 мм, -30 to +140 °C*	0.6 до 20 м/с	±(0.2 м/с + 1 % от изм.зн.)	0635.9443	
Зонд-крыльчатка скорости/температуры, может подсоединяться к телескопической рукоятке ∅16 мм	0.4 до 60 м/с -30 до +140 °C	±(0.2 м/с + 1 % от изм.зн.)	0635.9540	
Зонд-крыльчатка скорости/температуры, может подсоединяться к телескопической рукоятке ∅25 мм	0.4 до 40 м/с -30 до +140 °C	±(0.2 м/с + 1 % от изм.зн.)	0635.9640	
Изгибаемая крыльчатка для измерения скорости Применение: от -20 до +60 °C, угол изгиба 90°, ∅60 мм	0.25 до 20 м/с	±(0.2 м/с + 1,5 % от изм.зн.)	0635.9440	
Изгибаемая крыльчатка для измерения скорости Применение: от -20 до +60 °C, угол изгиба 90°, ∅100 мм	0.2 до 15 м/с	±(0.2 м/с + 1,5 % от изм.зн.)	0635.9340	
Принадлежности для зондов-крыльчаток			Соединительный кабель	№ заказа
Телескопическая рукоятка для крыльчаток-насадок/ длина: макс. 1 м/ удлинение по заказу/ соединительный кабель 0638.1740 и 0638.1840			2.3 м силикон	0430.0941
Удлинитель для телескопов 0430.0941 и 0430.0944 , 2м				0430.0942
Рукоятка для крыльчаток-насадок			DIN крыл. разъем, 1,5 м силикон	0430.3545
"Лебединая шея", гибкое соединение между измерительным зондом и рукояткой				0430.0001
Магнитный держатель для зондов-крыльчаток				0554.0430

Данные для заказа

Зонды для testo 445

Зонды скорости с рукояткой/ телескопом	Датчик	Диапазон измерений	Погрешность (системы)	№ заказа
Прочный зонд с обогреваемым шариком для измерений малых скоростей, с рукояткой	обогрев. шарик NTC	0 до 10 м/с -20 до +70 °C	±(0.03 м/с + 5% от изм.зн)	0635.1549
Прочный зонд с обогреваемым шариком для измерения малых скоростей, с рукояткой и телескопом (190 - 850 мм).	обогрев. шарик NTC	0 до 10 м/с -20 до +70 °C	±(0.03 м/с + 5% от изм.зн)	0635.1049
Быстродействующий зонд с обогреваемой струной с телескопической рукояткой (160 - 760 мм) для измерения малых скоростей с распознаванием направления	обогрев. шарик NTC	0 до 10 м/с -20 до +70 °C	±(0.03 м/с + 4% от изм.зн)	0635.1041
Крыльчатка с телескопической рукояткой T _{макс} +60°C	Крыльчатка	0.6 до 40 м/с	±(0.2 м/с +2 % от изм.зн)	0628.0005
Зонд крыльчатка для измерения скорости с телескопической рукояткой, T _{макс} +60°C	Крыльчатка	0.25 до 20 м/с	± (0.1 м/с + 1.5 % от изм.зн)	0635.9449
Высокотемпературный зонд с рукояткой для долгосрочных измерений до +350 °C / Ø 25 мм	Крыльчатка NiCr-Ni	0.6 до 20 м/с -40 до +350 °C	±2.5 % от конечного значения	0635.6045
Принадлежности для зондов скорости воздуха				
		Диапазон измерений	Длина/Ø	№ заказа
Воронка для измерения объемного расхода в вытяжных системах - Совместно с 0635.1041 или 0635.9540. фактор воронки 22		а) 20 до 400 м³/ч б) 20 до 400 м³/ч	190x190 мм 350x350 мм	0554.0400 0554.0410
Удлинительный кабель между соединительным кабелем и прибором Полиуретановый кабель			5 м	0409.0063
Заглушка для тестовых отверстий (50 шт)			Ø 25.4 мм	0554.4001
Дополнительные зонды				
	Датчик	Диап. изм.	Погрешность	№ заказа
3-х функциональный зонд для одновременного измерения температуры, влажности, скорости, а также определения индекса NET. С разъемом, требуется соед. кабель 0430.0143	Обогр.шарик Емкостной NTC	0 до 10 м/с 0 до 100 %ОВ (наконечник) -20 до +70 °C	±(0.03 м/с +5 % от изм.зн) ±2 %ОВ (2 от 98 %ОВ) ±0.4 °C (0 от 50 °C) ±0.5 °C (в ост. диап.)	0635.1540
Зонд уровня комфорта для измерений уровней турбулентности, с телескопической рукояткой и стойкой. Соответствует требованиям DIN 1946 Часть 2 или VDI 2080	Обогрев. струна NTC	0 до 5 м/с 0 до 50 °C	±(0.03 м/с +4 % от изм.зн.) ± 0,3 °C	0628.0009
Зонд CO₂ для измерения качества воздуха и мониторинга окружающей среды на рабочем месте		0 до 10,000 ppm 0 до 1 Об.%	±50 ppm ±2 % от изм.зн. (0 до 5000 ppm) ±100 ppm ±3 % от изм.зн. (в остальном диапазоне)	0632.1240
Зонд CO		0 до 500 ppm	±5 ppm (0 до 100 ppm) ±5 % от изм.значения в остальном диапазоне	0632.1247



ООО «Тэсто Рус»
115054, г. Москва, переулок Строченовский Б.,
д.23В, стр.1
Тел/факс: +7(495) 221-62-13
www.testo.ru
info@testo.ru